

**seca 222**

**seca**  
Precision for health

---

<b>Deutsch</b>	<b>Seite 3</b>
<b>Englisch</b>	<b>Page 5</b>
<b>Français</b>	<b>Page 7</b>
<b>Español</b>	<b>Página 9</b>
<b>Italiano</b>	<b>Pagina 11</b>
<b>Dansk</b>	<b>Side 13</b>
<b>Svenska</b>	<b>Sida 15</b>
<b>Norsk</b>	<b>Side 17</b>
<b>Suomi</b>	<b>Sivu 19</b>
<b>Nederlands</b>	<b>Pagina 21</b>
<b>Português</b>	<b>Página 23</b>
<b>Ελληνικά</b>	<b>Σελίδα 25</b>
<b>Polski</b>	<b>Strona 28</b>

---

# Herzlichen Glückwunsch

Mit dem Messstab seca 222 haben Sie ein präzises und gleichzeitig robustes Längenmessgerät für Kinder und Erwachsene erworben.

Er ist aus stabilem und pflegeleichtem Aluprofil gefertigt. Die Messschieberzunge ist aus Kunststoff hergestellt und ist klappbar. Außerdem sind im Lieferumfang ein Fersenanschlag und eine Messzungenverbreiterung enthalten, die ein exaktes Messen erleichtern.

Der Messstab seca 222 dient zur Längenmessung und damit der Beurteilung des Gesundheitszustandes von Patienten sowie der Erkennung und Überwachung krankhafter Ernährungs- oder anderer physiologischer Störungen.

Er wird mit dem mitgelieferten Montagematerial an der Wand befestigt.

Zum Einsatz kommt der Messstab seca 222 hauptsächlich in Krankenhäusern, Arztpraxen und stationären Mess- und Pflegeeinrichtungen.

## Sicherheit

Bevor Sie den neuen Messstab benutzen, nehmen Sie sich bitte ein wenig Zeit, um die folgenden Sicherheitshinweise zu lesen.

- Beachten Sie die Hinweise in der Gebrauchsanweisung.
- Befestigen Sie den Messstab nur an sicheren und festen Wänden
- Verwenden Sie das mitgelieferte Montagematerial

- Achten Sie bei der Montage auf den festen Sitz der Schrauben und die korrekte Montage (s. Kapitel Montageanweisung)
- Klappen Sie nach der Längenmessung die Messschieberzunge herunter, damit keine Verletzungsgefahr besteht.

## Montageanweisung

### Messstab an der Wand befestigen...

Der Messstab steht nach der Befestigung auf dem Boden.

- Ziehen Sie den Messstab soweit auseinander, dass Sie die zwei Befestigungsschrauben einsetzen können.

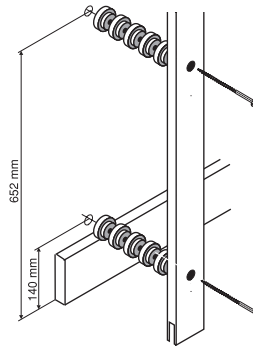

- Mit der Anzahl der Distanzscheiben auf den Schrauben wählen Sie den Abstand des Messstabs zur Wand. Sie müssen mindestens eine Scheibe für jeden der zwei Befestigungspunkte verwenden.

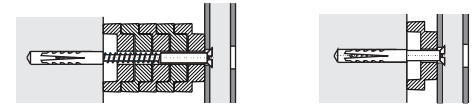

### Fersenanschlag befestigen...

- Der beiliegende Fersenanschlag hilft der zu messenden Person, die richtige Haltung einzunehmen. Er wird mit dem Messstab montiert.
- Stecken Sie den Messstab vor der Befestigung an der Wand in die Einkerbung des Fersenanschlags.

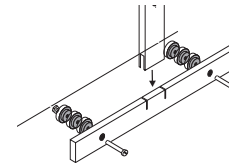

**Bitte beachten Sie:** Um den Messstab bei Benutzung nicht zu beschädigen, muss der Fersenanschlag unbedingt gegen die Wand abgestützt werden! Deshalb müssen Sie hinter dem Fersenanschlag so viele Distanzscheiben befestigen, dass die hintere an der Wand anliegt.



### Messzungenverbreiterung befestigen...

- Sie haben die Möglichkeit die Kopfauffläche zu vergrößern.

- Drücken Sie die Messzungenverbreiterung von oben auf die Messzunge, so dass sie spürbar einrastet. Die Verbreiterung ist dann mit geringem Kraftaufwand auf der Messzunge verschiebbar.

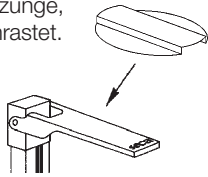

## Bedienung

### So messe ich richtig....

- 1 Messzunge für Messung in waagerechte Position einrasten.

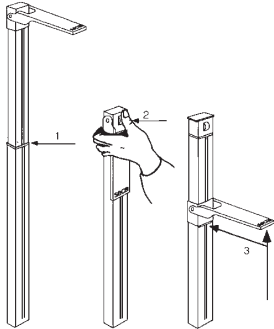

2. Messzunge entsprechend der Größe der zu messenden Person nach oben schieben.
  - 2a. Für Messungen von 130,5 cm bis 230 cm:
    - Ablesemarke (1)
  - 2b. Für Messungen unter 130,5 cm:
    - Arretierung (2) durch Druck lösen
    - Messzunge nach unten schieben
    - Ablesemarke (3)

4

3. Die zu messende Person stellt sich mit dem Rücken zum Messstab an den Messstab. Rücken und Kopf müssen gerade ausgerichtet sein.
4. Der Messschieber wird auf den Kopf geschoben, so dass die Messzunge aufliegt, ohne dass sie durchbiegt.
5. Ablesen der Körperlänge an der Ablesemarke.  
Bei Einhaltung der oben genannten Schritte wird eine Genauigkeit besser  $\pm 5$  mm erreicht.

## Reinigung

Reinigen Sie den Messstab nach Bedarf mit einem Haushaltsreiniger oder handelsüblichen Desinfektionsmittel. Beachten Sie die Hinweise des Herstellers.

## Technische Daten

Messbereich:	6-230 cm / 2-90 inch
Teilung:	1 mm / 1/8 inch
Genauigkeit:	besser als $\pm 5$ mm
Abmessungen (BxHxT):	120 mm x 1322 mm x 34 mm
Eigengewicht:	ca. 1300g
Temperaturbereich:	+10°C bis +40°C
Medizinprodukt nach	Richtlinie 93/42/EWG: Klasse I mit Messfunktion

## Entsorgung

Sollte der Messstab nicht mehr benutzt werden können, gibt Ihnen der zuständige Müllbeseitigungsverband gern Auskunft über notwendige Maßnahmen zur fachgerechten Entsorgung.

## Gewährleistung

Für Mängel, die auf Material- oder Fabrikationsfehler zurückzuführen sind, gilt eine zweijährige Gewährleistungsfrist ab Lieferung. Alle beweglichen Teile, wie z.B. Batterien, Kabel, Netzgeräte, Akkus etc., sind hiervon ausgenommen. Mängel, die unter die Gewährleistung fallen, werden für den Kunden gegen Vorlage der Kaufquittung kostenlos behoben. Weitere Ansprüche können nicht berücksichtigt werden. Kosten für Hin- und Rücktransporte gehen zu Lasten des Kunden, wenn sich das Gerät an einem anderen Ort als dem Sitz des Kunden befindet. Bei Transportschäden können Gewährleistungsansprüche nur geltend gemacht werden, wenn für Transporte die komplette Originalverpackung verwendet und die Ware darin gemäß dem originalverpackten Zustand gesichert und befestigt wurde. Bewahren Sie daher alle Verpackungsteile auf.

Es besteht keine Gewährleistung, wenn das Gerät durch Personen geöffnet wird, die hierzu nicht ausdrücklich von seca autorisiert worden sind.

Kunden im Ausland bitten wir, sich im Gewährleistungsfall direkt an den Verkäufer des jeweiligen Landes zu wenden.



**Konformitätserklärung**

Mechanisches Längenmessgerät

Modell seca 222

Chargenr.: siehe Rückseite Messstab

Der Messstab erfüllt die grundlegenden Anforderungen der Richtlinie 93/42/EWG über Medizinprodukte.

Hamburg, May 2015

Frederik Vogel  
Geschäftsführer Technik  
seca gmbh & co. kg.  
Hammer Steindamm 9-25  
22089 Hamburg  
Telefon: +49 40.200 000-0  
Telefax: +49 40.200 000-50  
i: www.seca.com

# Congratulations!

In the seca 222 measuring rod, you have acquired an accurate and at the same time sturdy rod for measuring the height of children and adults.

It is manufactured from stable, easy-care aluminium profile. The measuring slide is made of plastic and can be folded.

The scope of supply also includes a heel plate and a measuring slide extender to facilitate accurate measuring.

The seca 222 measuring rod is for measuring height and thus for assessing the state of health of patients and for detecting and monitoring pathological nutritional or other physiological disorders.

It is attached to the wall using the assembly material supplied.

The seca 222 measuring rod is used with a seca column scale primarily in hospitals, general practice and measuring and nursing facilities on wards.

## Safety

Before using the new measuring rod, please take a little time to read the following safety instructions:

- Follow the operating instructions.
- Attach the measuring rod only to safe, solid walls
- Use the assembly material supplied
- When assembling, ensure that screws are tight and that the rod has been assembled correctly (see chapter entitled "Assembly instructions")

- Fold down the measuring slide after height has been measured to avoid the risk of injury.

## Assembly instructions

### Attaching the measuring rod to the wall

The scale stands on the ground after fastening

- Expand the measuring rod until you can insert the two fastening screws

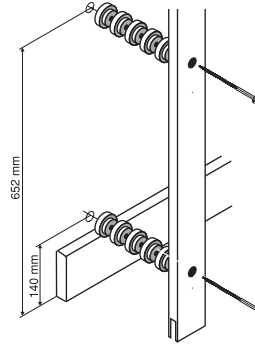

- You select the distance of the measuring rod to the wall with the number of spacers on the screws. You must use at least one washer for each of the two fixing points.

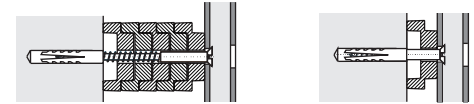

### Attaching the heel stop

- The heel stop enclosed helps the person carrying out the measurement to assume the correct position. It is mounted with the measuring rod.
- Before attaching the measuring rod to the wall, insert the scale in the notch of the heel stop.

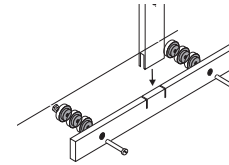

**Please note:** to avoid damaging the scale when in use, the heel stop must be supported against the wall. Therefore you must attach sufficient spacers behind the heel stop so that the last one contacts the wall.

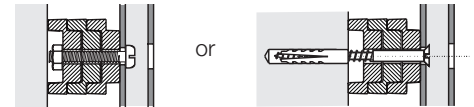

### Attaching the measuring tongue extension...

- There is provision for enlarging the head support surface.

- Press the measuring tongue extension onto the measuring tongue from above so that it locks audibly in position. The extension can then be moved on the measuring tongue with little effort.

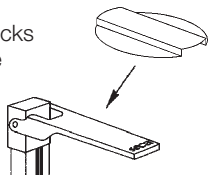

## Operation

### How to measure correctly...

1. Engage measuring slide in the horizontal position for measuring.

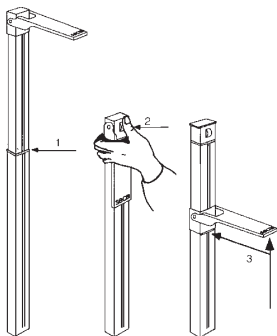

2. Push measuring slide upwards according to the height of the person to be measured.
  - 2a. For measuring from 130.5 cm to 230 cm
    - read-off mark (1)
  - 2b. for measuring below 130.5 cm:
    - release lock (2) by pressing on it
    - push measuring slide downwards
    - read-off mark (3)

3. The person to be measured stands with his or her back to the measuring rod. The back and head must be straight.
4. The measuring slide is pushed onto the head to that the measuring slide abuts without bending.
5. Read off body height at the read-off mark. If the above-mentioned instructions are followed, accuracy greater than  $\pm 5$  mm can be achieved.

## Cleaning

Clean the measuring rod as required using a domestic cleaning agent or commercially-available disinfectant. Follow the manufacturer's instructions.

## Technical data

Measurement range:	6-230 cm / 2-90 inches
Graduations:	1 mm / 1/8inch
Accuracy:	greater than $\pm 5$ mm
Dimensions (W x H x D):	120 mm x 1322 mm x 34 mm
Weight:	approx. 1300 g
Temperature range:	+10 °C to +40 °C
Medical product in accordance with Directive 93/42/EEC:	Class I with measuring function

## Disposal

Should the measuring rod no longer be able to be used, the responsible waste disposal association will be glad to give you information about the measures necessary to dispose of it properly.

## Warranty

A two-year warranty from date of delivery applies to defects attributable to poor materials or workmanship. All moveable parts – batteries, cables, mains units, rechargeable batteries etc. – are excluded. Defects which come under warranty will be made good for the customer at no charge on production of the receipt. No further claims can be entertained. The costs of transport in both directions will be borne by the customer should the equipment be located anywhere other than the customer's premises. In the event of transport damage, claims under warranty can be honoured only if the complete original packaging was used for any transport and the merchandise secured and attached in that packaging just as it was when originally packed. All the packaging should therefore be retained.

A claim under warranty will not be honoured if the equipment is opened by persons not expressly authorised by seca to do so.

We would ask our customers abroad to contact their local sales agent in the event of a warranty matter.



## Declaration of conformity

Mechanical equipment for measuring length  
seca model 222

Charge no.: see back of measuring rod

The measuring rod meets the applicable requirements of Directive 93/42/EEC on medical products.

Hamburg, May 2015

Frederik Vogel  
Geschäftsführer Technik  
seca gmbh & co. kg.  
Hammer Steindamm 9-25  
22089 Hamburg  
Telefon: +49 40.200 000-0  
Telefax: +49 40.200 000-50  
i: www.seca.com

## Félicitations

En achetant la toise de mesure seca 222, vous avez acquis un appareil de mesure pour enfants et pour adultes à la fois précis et robuste. Elle est constituée d'un profilé en aluminium stable et facile d'entretien. Le curseur est conçu en matière synthétique et est rabattable. Le colis livré contient en outre une butée de talon et une extension de curseur, qui facilitent une mesure exacte.

La toise de mesure seca 222 sert à mesurer la taille et à juger ainsi de l'état de santé du patient, ainsi qu'à détecter et à surveiller des troubles maladiques dus à l'alimentation ou d'autres troubles physiologiques. Ils sont fixés à la paroi avec le matériel de montage fourni.

La toise de mesure seca 222 est un élément qui peut être ajouté à un pèse-personne seca utilisé dans un hôpital, un cabinet médical ou dans des instituts de mesure et de soins stationnaires.

## Sécurité

Avant d'utiliser la nouvelle toise de mesure, prenez le temps de lire les consignes de sécurité suivantes.

- Veuillez respecter les instructions du mode d'emploi.
- Ne fixez la toise de mesure que sur des parois sûres et solides.
- Utilisez uniquement le matériel de montage fourni.

- Veillez à un montage correct et au bon serrage des vis (se reporter au chapitre Instructions de montage).
- Après la mesure de la taille, rabattez le curseur afin d'éviter tout risque de danger.

## Instructions de montage

### Fixer la règle graduée au mur...

La règle graduée se trouve au sol après fixation.

- Ecartez la règle autant que possible de manière à pouvoir mettre en place les deux vis de fixation.

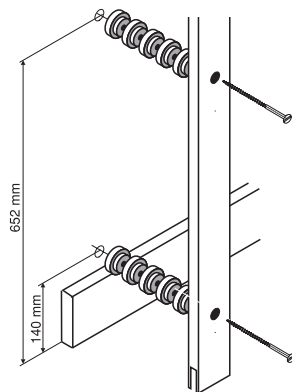

- A l'aide du nombre d'entretoises placées sur les vis, choisir la distance de la règle graduée par rapport au mur. Vous devez utiliser au moins une entretoise pour chacun des points de fixation.

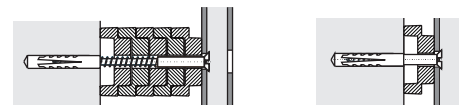

### Fixer la butée pour pied...

- La butée pour pied fournie aide la personne à mesurer à prendre la bonne position. Elle se monte avec la règle.
- Placer la règle devant la fixation au mur dans l'encoche de la butée pour pied.

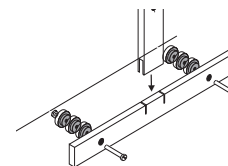

Attention: Pour ne pas endommager la règle lors de son utilisation, la butée doit absolument être appuyée contre le mur! C'est pourquoi il faut fixer des entretoises derrière la butée de sorte que l'arrière soit appuyé contre le mur.



### Fixer la rallonge de languette métrique...

- Vous avez la possibilité d'agrandir la surface de contact de la tête.
- Appuyer la rallonge à partir

du haut sur la languette métrique jusqu'au déclic. La rallonge se déplace sans effort sur la languette métrique.

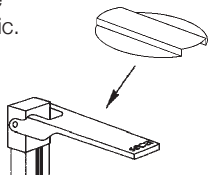

## Utilisation

### Comment effectuer une mesure correcte...

1. Encliqueter le curseur en position horizontale
2. Pousser le curseur vers le haut selon la

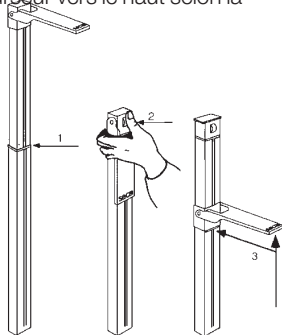

grandeur de la personne à mesurer.

- 2a. Pour des mesures comprises entre 130,5 cm et 230 cm
  - Graduation (1)
- 2b. Pour les mesures inférieures à 130,5 cm
  - Desserrer le dispositif d'arrêt (2) en faisant pression
  - Pousser le curseur vers le bas
  - Graduation (3)
3. La personne à peser doit se tenir dos à la

8

toise de mesure. Le dos et la tête doivent être maintenus droits.

4. Le pied à coulisse est poussé sur la tête de sorte que le curseur pose sur la tête, sans plier.
5. Lire la taille sur la graduation. En respectant les étapes ci-dessus, on obtient une précision de mesure d'environ  $\pm 5$  mm.

## Nettoyage

Nettoyez la toise de mesure si nécessaire avec un nettoyant ménager ou un désinfectant courant. Veuillez respecter les instructions du fabricant.

## Données techniques

Plage de mesure :	6-230 cm / 2-90 pouces
Graduation :	1 mm / 1/8 pouce
Précision :	supérieure à $\pm 5$ mm
Dimensions (L x H x Pr.) :	120 mm x 1322 mm x 34 mm
Poids :	environ 1300 g
Limites de température :	+10 °C à +40 °C
Produit médical en vertu de la directive 93/42/CEE :	Classe I avec fonction de mesure

## Élimination

Si la toise de mesure ne peut plus être utilisée, l'organisme d'enlèvement des déchets pourra vous renseigner sur les mesures nécessaires à prendre pour une élimination appropriée.

## Garantie

Une garantie de deux ans à compter de la date de livraison est accordée pour les défauts de matière et de fabrication. Cette garantie ne s'applique pas aux pièces amovibles, telles que les batteries, les câbles, les adaptateurs secteur, les accumulateurs etc. Les défauts couverts par la garantie sont réparés gratuitement sur présentation de la quittance d'achat par le client. Aucune autre demande de réparation ne peut être prise en compte. Les frais de transport sont à la charge du client si l'appareil n'est pas installé à la même adresse que celle du client. En cas d'endommagements dus au transport, le cas de garantie peut être invoqué uniquement si l'emballage d'origine complet a été utilisé pour les transports et si la marchandise a été immobilisée et fixée conformément à l'emballage initial. Tous les éléments de l'emballage doivent par conséquent être conservés.

Aucun cas de garantie ne peut être invoqué si l'appareil est ouvert par des personnes qui ne sont pas explicitement autorisées par seca.

Nous prions nos clients à l'étranger de bien vouloir contacter directement le revendeur de leur pays respectif pour les cas de garantie.



Certificat de conformité

Appareil de mesure à fonctionnement mécanique

Modèle seca 222

Charge n.° : voir au dos de la toise de mesure

La toise de mesure satisfait aux exigences de la directive 93/42/CEE sur les dispositifs médicaux.

Hamburg, May 2015

Frederik Vogel  
Geschäftsführer Technik  
seca gmbh & co. kg.  
Hammer Steindamm 9-25  
22089 Hamburg  
Telefon: +49 40.200 000-0  
Telefax: +49 40.200 000-50  
i: [www.seca.com](http://www.seca.com)



## Le felicitamos!

Con la compra de la varilla de medición seca 222 ha adquirido Ud. un aparato de medición para niños y adultos robusto y de gran precisión. Fabricada de perfil de aluminio robusto y de fácil limpieza. La reglilla es de plástico y abatible.

Además de ello, en el volumen de suministro se incluye un tope para el talón y un ensanchamiento de la reglilla, que facilitan una medición exacta.

La varilla de medición seca 222 sirve para medir la longitud y así para determinar el estado de salud del paciente y también para reconocer y controlar trastornos patológicos de alimentación o de tipo fisiológico.

Se sujeta a la pared con el material de montaje entregado.

La varilla de medición seca 222 encuentra aplicación junto con una báscula de columna seca principalmente en hospitales, consultorios médicos e instalaciones estacionarias de medición y de asistencia sanitaria.

## Seguridad

Antes de proceder al uso de la nueva varilla de medición, rogamos sirva tomarse un poco de tiempo para leer las siguientes notas sobre la seguridad.

- Sírvase observar las notas y advertencias expuestas en las instrucciones de servicio.
- Sujetar la varilla de medición solamente en paredes seguras y robustas.
- Utilizar el material de montaje entregado.

- Durante el montaje, asegurarse del buen ajuste de los tornillos y de su correcto montaje (véase el capítulo en las instrucciones de montaje)
- Después de la medición, abatir la reglilla hacia abajo, para que no haya peligro de posibles lesiones.

## Instrucciones de montaje

### Fijar la vara métrica a la pared ...

Tras la fijación, la vara métrica apoya sobre el suelo.

- Separar la vara métrica hasta que puedan instalarse los dos tornillos de fijación.

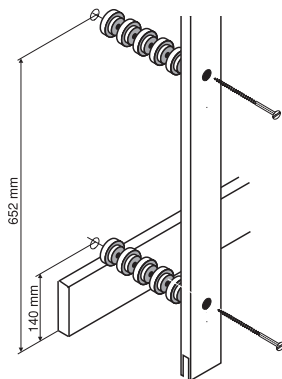

- La separación de la vara métrica con la pared se elige mediante el número de arandelas distanciadoras sobre los tornillos. Debe emplearse, al menos, una arandela por cada segundo punto de fijación.

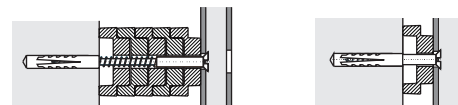

### Afianzar el tope de talón...

- El tope de talón adjunto ayuda a la persona a tallar a tomar la postura adecuada. Éste se monta en conjunto con la vara métrica.
- Antes de proceder a la fijación a la pared, introducir la vara métrica en la muesca del tope de talón.

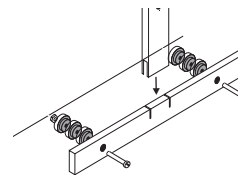

Sírvase observar: para no dañar la vara métrica durante el uso, el tope de talón debe, imprescindiblemente, apoyar contra la pared. Por lo tanto, detrás del tope de talón deben afianzarse tantas arandelas distanciadoras como fuesen necesarias hasta que la última aplique contra la pared.

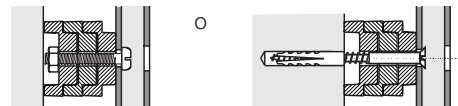

### Afianzar la lengüeta supletoria de anchura para medición...

- Se tiene la posibilidad de ampliar el plano de apoyo sobre la cabeza.

- Presionar desde la parte superior la lengüeta supletoria de anchura sobre la lengüeta de medición de forma que ésta engaste de forma sensible. El suplemento de anchura puede, entonces, correrse por la lengüeta de medición sin necesidad de aplicar demasiada fuerza.

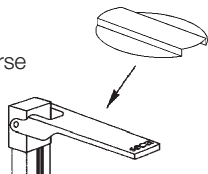

## Manejo

### Para pesar correctamente...

1. Encajar la reglilla horizontalmente para la medición.

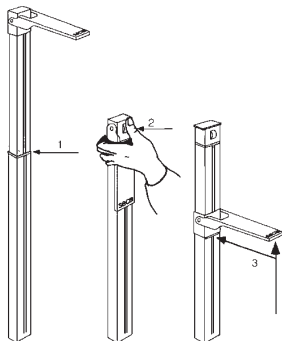

2. Desplazar la reglilla hacia arriba según la altura de la persona a medir.
  - 2a. Para mediciones entre 130,5 cm. y 230 cm.:
    - Marca de lectura (1)
  - 2b. Para mediciones inferiores a los 130,5 cm.:
    - Soltar el bloque (2) comprimiéndolo.
    - Desplazar la reglilla hacia abajo
    - Marca de lectura (3)

3. La persona a medir se coloca sobre la varilla de espaldas a ésta. La espalda y la cabeza deben estar bien rectas.
4. Poner la reglilla sobre la cabeza, teniendo ésta contacto pero sin doblarse.
5. Leer la altura en la marca. Manteniendo los pasos arriba indicados, se logra una exactitud mejor de  $\pm 5$  mm.

## Limpieza

Limpiar la varilla de medición, según fuera preciso, con un detergente doméstico o con un desinfectante corriente. Seguir los avisos del fabricante.

## Datos técnicos

Gama de medición:	6-230 cm / 2-90 pulgadas
Graduación:	1 mm / 1/8 de pulgada
Precisión:	mejor de $\pm 5$ mm
Dimensiones (An. x Al. x F):	120 x 1322 x 34 mm
Peso propio:	aprox. 1300 gr.
Gama de temperatura:	+10°C hasta +40°C
Producto médico-sanitario conforme a la directiva 93/42/CE:	Clase I con función métrica

## Eliminación

Si no se pudiera utilizar más la varilla de medición, la Asociación gestora de residuos pertinente le informará con gusto sobre las medidas necesarias a llevar a cabo para una eliminación adecuada.

## Garantía

Garantizamos 2 años de garantía a partir de la fecha de entrega por los fallos debidos a fallos de material o de fabricación. Se excluyen todas las piezas móviles como p. ej. pilas, cables, equipos de alimentación, acumuladores, etc. Los fallos que recaigan durante el período de garantía se subsanarán gratis presentando el recibo de compra. Otros derechos no pueden tenerse en consideración. El transporte de ida y vuelta corre a cargo del cliente, si el aparato se encuentra en otro lugar de la sede del cliente. Sólo se concederán derechos de garantía en casos de daños de transporte, si en el transporte se usó el embalaje original y la mercancía se aseguró y sujetó tal como en su estado original. Por lo tanto, conserve todas las piezas de embalaje.

La garantía caduca si el aparato es abierto por personas que no han sido autorizadas expresamente para ello por seca.

Rogamos a los clientes extranjeros que se dirijan ante un caso de garantía al vendedor del país respectivo.



Declaración de conformidad

Equipo mecánico para medición longitudinal

Modelo seca 222

N° charge: véase lado trasero de la varilla

La varilla de medición cumple las exigencias legales de la directriz 93/42/CEE sobre productos médicos.

Hamburg, May 2015

Frederik Vogel  
Geschäftsführer Technik  
seca gmbh & co. kg.  
Hammer Steindamm 9-25  
22089 Hamburg  
Telefon: +49 40.200 000-0  
Telefax: +49 40.200 000-50  
i: www.seca.com

## Vivissime congratulazioni

Con l'asta graduata seca 222 avete acquistato uno strumento per la misura della statura (statiometro) di bambini ed adulti, preciso e contemporaneamente robusto.

Esso è fabbricato in profilato di alluminio robusto e pratico. La linguetta dello scorrevole è realizzata in plastica ed è ripiegabile.

Nella fornitura sono inoltre compresi un arresto per i talloni ed un allargamento della linguetta di misura, che vi rendono più facile una misurazione esatta.

L'asta graduata seca 222 serve per misurare la statura, consentendo il tal modo la valutazione dello stato di salute del paziente come pure il riconoscimento e l'osservazione di disturbi patologici della nutrizione ed altri disturbi fisiologici.

Essa viene fissata alla parete con il materiale da montaggio fornito assieme.

L'asta graduata seca 222 trova la sua applicazione unitamente ad una bilancia seca a colonna soprattutto in ospedali, ambulatori medici e nelle istituzioni fisse per la misura e la cura.

## Sicurezza

Prima di utilizzare la nuova asta graduata, prendetevi per favore un po' di tempo, per leggere le seguenti avvertenze riguardanti la sicurezza.

- Attenetevi alle indicazioni nelle istruzioni per l'uso.
- Fissate l'asta graduata solo a pareti sicure e stabili.
- Utilizzate il materiale fornito assieme per il montaggio.

- Nel montaggio fate attenzione a fissare saldamente le viti ed alla correttezza del montaggio stesso (v. il capitolo Istruzioni per il montaggio).
- Dopo la misurazione della statura, ripiegate la linguetta dello scorrevole di misura verso il basso, per evitare lesioni.

## Istruzioni per il montaggio

### Fissare l'asta di misurazione alla parete...

Dopo essere stata fissata l'asta poggia sul pavimento.

- estraete l'asta di misurazione in misura tale, da poter inserire le due viti di fissaggio.
- Con il numero di distanziatori sulle viti

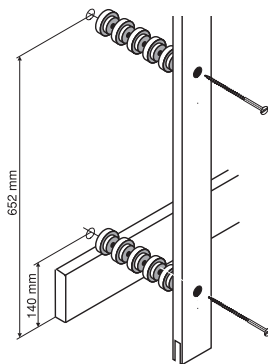

scegliete la distanza dell'asta di misurazione dalla parete. Dovete utilizzare almeno una rondella distanziatrice per ognuno dei punti di fissaggio.

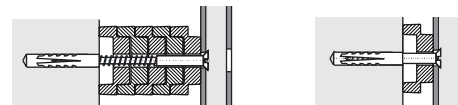

### Fissaggio dell'arresto per i calcagni...

- L'arresto accluso per i calcagni aiuta la persona da misurare ad assumere la posizione corretta. Esso viene montato con l'asta di misurazione.
- Inserite l'asta di misurazione davanti al fissaggio alla parete nella tacca dell'arresto per i calcagni.

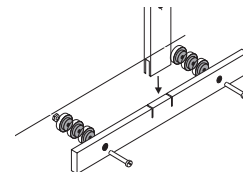

Per favore fate attenzione: per evitare di danneggiare l'asta di misurazione quando la si utilizza, è assolutamente necessario che l'arresto per i calcagni sia puntellato contro la parete! Per questo motivo dovete fissare dietro all'arresto per i calcagni tanti distanziatori, da appoggiare quello posteriore alla parete.



### Fissare l'estensione del cursore di misura

...

- Avete la possibilità di aumentare la superficie di appoggio sulla testa.

- Esercitate dall'alto una pressione sull'allargamento della linguetta di misura contro il cursore, in modo da farlo agganciare a scatto in modo percettibile. A questo punto si può fare scorrere l'allargamento sul cursore esercitando un minimo sforzo.

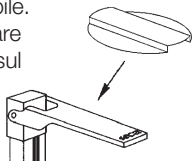

## Uso

### Così misuro correttamente...

1. Sistemare a scatto la linguetta per la misura in posizione orizzontale.
2. Spostare verso l'alto la linguetta di misura in modo corrispondente alla statura della persona da misurare.

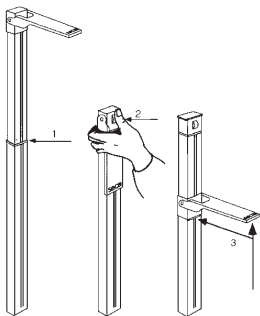

- 2a. Per misurazioni da 130,5 cm fino a 230 cm:
  - Linea di fede (1)
- 2b. Per misurazioni al di sotto di 130,5 cm:
  - Sbloccare l'arresto (2) esercitando pressione
  - Spostare la linguetta di misura verso il basso.
  - Linea di fede (3)

3. La persona da misurare si mette accostata all'asta graduata con il dorso contro l'asta graduata. Il dorso e la testa devono essere dritti.
4. Lo scorrevole di misura viene spostato sulla testa, in modo che la linguetta di misura sia appoggiata, senza flettersi.
5. Lettura della statura sulla linea di fede. Se ci si attiene alle istruzioni citate, si raggiunge una precisione superiore a  $\pm 5$  mm.

## Pulizia

Pulite l'asta graduata, quando se ne presenta la necessità, con un detersivo per usi domestici oppure con un disinfettante normalmente in commercio. Attenetevi alle avvertenze del fabbricante.

## Specifiche tecniche

Campo di misura:	6-230 cm / 2-90 pollici
Divisione:	1 mm / 1/8 pollice
Precisione:	superiore a $\pm 5$ mm
Dimensioni (LxAxP):	120 mm x 1322 mm x 34 mm
Peso proprio:	circa 1300 g
Campo di temperatura:	+ 10°C fino a + 40 °C
Prodotto medicale conforme alla direttiva 93/42/CEE:	classe I con funzione di misura

## Smaltimento

Se l'asta graduata non si dovesse più poter utilizzare, l'ente per l'eliminazione dei rifiuti competente vi darà volentieri le informazioni sui provvedimenti necessari per l'eliminazione a regola d'arte.

## Garanzia

Per difetti che si possono ricondurre ad errori di materiale o di fabbricazione vale un termine di garanzia di due anni a partire dalla consegna. Tutte le parti mobili come, ad esempio, batterie, cavi, alimentatori, accumulatori, ecc, ne sono escluse. Difetti che sono coperti dalla garanzia, verranno eliminati gratuitamente per il cliente contro presentazione della ricevuta d'acquisto. Non è possibile prendere in considerazione altre pretese. I costi del trasporto di andata e di ritorno sono a carico del cliente, se l'apparecchio si trova in un luogo diverso dal domicilio del cliente. Nel caso di danni dovuti al trasporto i diritti di garanzia si possono far valere solo se per il trasporto si è utilizzato l'imballaggio originale completo e la merce vi è stata fissata in modo conforme allo stato dell'imballaggio originale. Conservate quindi le parti dell'imballaggio.

Non vi è nessuna garanzia, se l'apparecchio è stato aperto da persone, che non sono state esplicitamente autorizzate a ciò dalla seca.

Preghiamo i clienti all'estero di rivolgersi nei casi previsti dalla garanzia direttamente al venditore del rispettivo Paese.

**CE**<sub>0123</sub> Dichiarazione di conformità  
 Strumento per la misura della statura  
 Modello seca 222  
 N° charge: v. parte posteriore dell'asta graduata

L'asta graduata è conforme ai requisiti vigenti della Direttiva 93/42/CEE sui prodotti medicali.

Hamburg, May 2015

Frederik Vogel  
 Geschäftsführer Technik  
 seca gmbh & co. kg.  
 Hammer Steindamm 9-25  
 22089 Hamburg  
 Telefon: +49 40.200 000-0  
 Telefax: +49 40.200 000-50

**i**: www.seca.com

## Hjertelig tillykke

Med målepinden seca 222 har De købt et præcist og samtidig holdbart længdemåleapparat til børn og voksne.

Den er fremstillet af stabil aluminiumprofil og er let at vedligeholde. Måleglidertungen er lavet af kunststof og kan klappes sammen.

Derudover indeholder leveringen et stopanslag til hælen og en måltungeudvidelse, som gør det nemmere at måle præcist.

Målepinden seca 222 er beregnet til at måle kropslængden og dermed til at vurdere patienters helbredstilstand, ligeledes hjælper den til at konstatere og overvåge ernærings- eller andre fysiologiske forstyrrelser.

Den sættes fast på væggen vha. det medleverede monteringsmateriale.

Målepinden seca 222 anvendes sammen med en seca-søjlevægt især på hospitaler, i lægepraksisser og i stationære måle- og plejeindretninger.

## Sikkerhed

Inden De tager den nye målepind i brug, bedes De bruge lidt tid på at læse de neden-stående sikkerhedshenvisninger igennem.

- Overhold henvisningerne i brugsanvisningen.
- Målepinden må kun befæstes på sikre og stabile vægge.
- Brug det medleverede monteringsmateriale.
- Sørg ved monteringen for, at skruerne sidder fast, og at monteringen er foretaget korrekt (se kapitlet Monteringsvejledning).

- Klap måleglidertungen ned efter længdemålingen for at undgå fare for kvæstelser.

## Monteringsvejledning

### Målepinden befæstiges på væggen...

Målepinden står på gulvet efter befæstigelsen.

- Træk målepinden så lagt fra hinanden, at De kan indsætte de to befæstigelsesskruer.

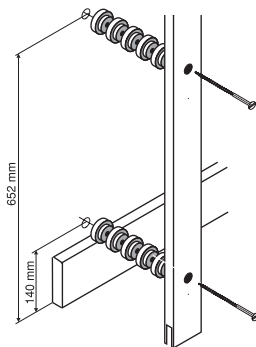

- Med antallet af afstandsskiver på skruerne vælger De målepindens afstand til væggen. De skal benytte mindst én skive til hvert af de tre befæstigelsespunkter.

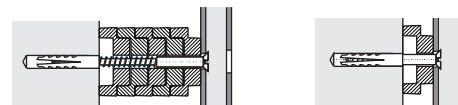

### Befæstigelse af hælsanslaget...

- Det vedlagte hælsanslag hjælper den person, som skal måles, med at indtage den rigtige holdning. Det monteres sammen med målepinden.
- Stik målepinden ind i indskæringen i hælsanslaget, inden den befæstiges på væggen.

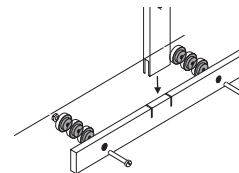

**Bemærk venligst:** For ikke at beskadige målepinden under brugen skal hælsanslaget ubetinget støttes mod væggen! Derfor skal De befæstige så mange afstandsskiver bagved hælsanslaget, at den bageste skive ligger på mod væggen.



### Befæstigelse af måltungeudvidelsen...

- De har mulighed for at gøre hovedstøttefladen større.

- Tryk oppefra måletungeudvidelsen på måletungen, så man kan mærke, den går i indgreb. Udvidelsen kan så let forskydes på måletungen.

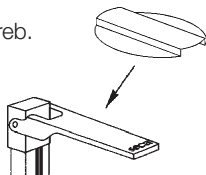

## Betjening

### Sådan måler jeg rigtigt...

1. Til målingen skal man lade måletungen gå i hak i vandret position.

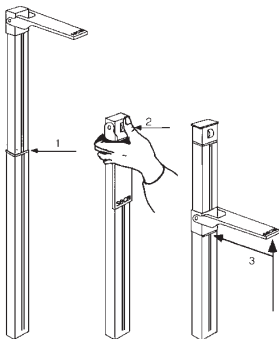

2. Skub måletungen opad, så den svarer til højden på den person, som skal måles.
  - 2a. Til målinger fra 130,5 cm til 230 cm:
    - Aflæsningsmærke (1)
  - 2b. Til måling under 130,5 cm:
    - Blokeringen (2) løsnes ved ved at trykke på den
    - Skub måletungen nedad
    - Aflæsningsmærke (3)

3. Den person, som skal måles, stiller sig hen til målepinden med ryggen mod målepinden. Ryggen og hovedet skal holdes opret.
4. Måleglideren skubbes nedad på hovedet, således at måletungen ligger på det, uden at danne en bue.
5. Kropshøjden kan aflæses på aflæsningsmærket.  
Hvis den ovennævnte fremgangsmåde overholdes, opnår man en nøjagtighed, som er bedre end  $\pm 5$  mm.

## Rengøring

Rengør målepinden efter behov med et hus-holdningsrengøringsmiddel eller et almindeligt desinfektionsmiddel. Overhold producentens henvisninger.

## Tekniske data

Måleområde:	6-230 cm / 2-90 inch
Inddeling:	1 mm / 1/8 inch
Nøjagtighed:	bedre end $\pm 5$ mm
Mål (B x H x D):	120 mm x 1322 mm x 34 mm
Egenvægt:	ca. 1300 g
Temperatur-område:	+10° C til +40° C
Medicinsk produkt iht. direktiv 93/42/EØF:	Klasse I med målefunktion

## Bortskaffelse

Når målepinden en gang ikke kan bruges mere, kan det ansvarlige affaldsselskab give oplysning om de nødvendige forholdsregler til en faglig korrekt bortskaffelse.

## Garanti

For mangler, som skyldes materiale- eller fabrikationsfejl, gælder en to års garantifrist fra dagen for leveringen. Alle bevægelige dele, f.eks. batterier, kabler, netenheder, akkuer osv., er udelukket herfra. Mangler, som dækkes af garantien, udbedes gratis for kunden mod fremlæggelse af salgsskvitte-ningen. Der kan ikke tages hensyn til andre krav. Udgifter for transporten frem og tilbage debiteres kunden, hvis apparatet befinder sig på et andet sted end kundens adresse. Ved transportskader kan garantikrav kun gøres gældende, hvis hele den originale emballage er blevet benyttet til transporter, og varen har været sikret og befæstet deri på tilsvarende måde som originale emballagetilstand. Opbevar derfor alle emballagedele.

Garantien bortfalder, hvis apparatet åbnes af personer, som ikke udtrykkeligt er autoriseret hertil af seca.

I garantitilfælde beder vi kunder i udlandet om at henvende sig direkte til sælgeren i det pågældende land.



Mekanisk længdemåleapparat  
model seca 222

Charge no.: se målepindens bagside

Målemåtten opfylder de gældende krav fra direktiv 93/42/EØF om medicinprodukter.

Hamburg, May 2015

Frederik Vogel  
Geschäftsführer Technik  
seca gmbh & co. kg.  
Hammer Steindamm 9-25  
22089 Hamburg  
Telefon: +49 40.200 000-0  
Telefax: +49 40.200 000-50  
i: www.seca.com

## Hjärtliga gratulationer

Med mätstaven seca 222 har du fått en exakt och robust längdmättningsanordning för spädbarn och vuxna.

Mätstaven är tillverkad av stabil och lättskött aluprofil. Mättingan är tillverkad av plast och kan fällas in.

Dessutom ingår ett hälanslag och en breddning för mättingan i leveransomfattningen, vilka underlättar exakta mätningar.

Mätstaven 222 kan användas för längdmätning och skattning av patientens hälsotillstånd samt bestämning och övervakning av sjukliga närings- eller andra fysiologiska störningar. Den fästes på väggen med bifogat monteringsmaterial.

Mätstaven seca 222 tillsammans med en seca spädbarnsvåg är i huvudsak avsedd för användning hos barnläkare, på sjukhusets barnavdelningar och på stationära mät- och vårdinrättningar.

## Säkerhet

Innan den nya mätstaven används skall man ta sig tid till att läsa igenom följande säkerhetsanvisningar.

- Beakta anvisningarna i bruksanvisningen.
- Mätstaven får endast fästas på säkra och fasta väggar.
- Använd bifogat monteringsmaterial
- Vid monteringen skall man ge akt på korrekt montering och att skruvarna sitter ordentligt (se kapitel Monteringsanvisningar)

- För att undvika faror skall man fälla in mättingan efter var längdmätning.

## Monteringsanvisningar

### Sätt fast av mätstaven på väggen...

Efter fastsättningen står måttsocken på golvet.

- drag isär mätstaven så långt att de två fästskruvarna kan sättas in.

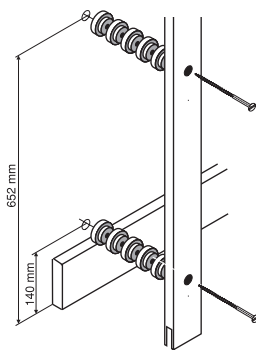

- mätstavens avstånd till väggen väljer man med antalet distansbrickor på skruvarna. Man måste använda minst en distansbricka för var och en av de båda fästpunkterna.

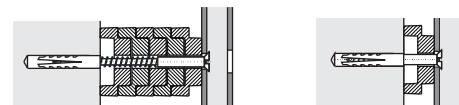

### Infästning av hälanslaget...

- Det bifogade hälanslaget hjälper personen som skall mätas att inta rätt position. Det monteras tillsammans med mätstaven.
- Före fastsättningen i väggen sticker man in mätstaven i skåran på hälanslaget.

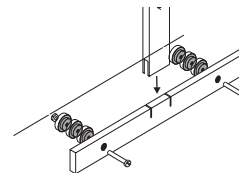

**Observera:** För att inte skada mätstaven vid användningen, måste hälanslaget ovillkorligen stötts mot väggen! Av denna anledning måste man lägga in så många distansbrickor bakom hälanslaget att det bakersta ligger an mot väggen.



### Fastsättning av mättingebreddningen...

- man kan förstora huvudstödytan.

- tryck mättingebredden på mättingen från ovansidan så att den hakar in märkbart. Breddningen kan där efter med ringa ansträngning skjutas på mättingen.

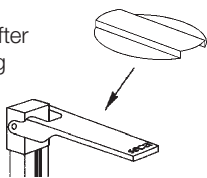

## Användning

### Så mäter man riktigt...

1. För mätning hakar man in mättingen i vågrät position.
2. Skjut mättingen uppåt motsvarande personens storlek.

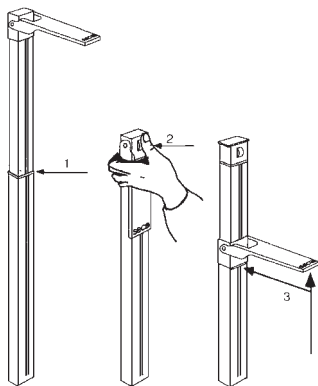

- 2a. För mätningar från 130,5 cm till 230 cm:
  - Avläsningsmärke (1)
- 2b. För mätningar under 130,5 cm:
  - Lossa låsning (2) genom att trycka
  - Skjut mättingen neråt
  - Avläsningsmärke (3)

3. Personen ställer sig med ryggen mot mätstaven. Rygg och huvud måste hållas sträckta.
4. Mättingen skjuts så att den ligger an mot huvudet utan att böjas.
5. Avläs kroppslängden på avläsningsmärket. Om man följer ovanstående steg uppnås en mätnoggrannhet på bättre än  $\pm 5$  mm.

## Rengöring

Mätstaven skall rengöras efter behov med ett vanligt hushållsrengöringsmedel eller desinfektionsmedel. Beakta tillverkarens anvisningar.

## Tekniska data

Mätområde:	6-230 cm / 2-90 inch
Indelning:	1 mm / 1/8 inch
Noggrannhet:	bättre än $\pm 5$ mm
Mått (B x H x D):	120 x 1322 x 34 mm
Vikt:	ca. 1300 g
Temperaturområde:	+10°C till +40°C
Medicinsk produkt enligt direktiv 93/42/EWG:	Klass 1 med mätfunktion

## Sophantering

När mätstaven inte längre kan användas skall den lämnas till föreskriven sophantering.

## Garanti

För brister vilka kan hänföras till materiell eller fabriktionsfel lämnas en garantifrist på två år från leveransdatum. Undantagna från detta är alla rörliga delar, som t.ex. batterier, kablar, nätaggregat, laddningsbara batterier osv.. Brister vilka faller under garantin åtgärdas utan kostnad för kunden mot förevisande av köpkvittot. Övriga anspråk kan inte lämnas. Kunden står för transportkostnaderna när apparaten befinner sig på annan ort än kundens huvudadress. Vid transportskador kan garantianspråk endast göras gällande när för transporten den kompletta originalförpackningen använts och varan säkrats och fixerats i originalförpackat tillstånd. Ta därför vara på alla förpackningsdelar.

Garantin upphör att gälla när apparaten öppnats av person som inte uttryckligen auktoriserats av seca.

Kunder i utlandet ber vi att i garantifall ta kontakt med representanten i respektive land.

## CE<sub>0123</sub>-Försäkran om överensstämmelse

Mekanisk längdmättningsanordning  
Modell seca 222  
Charge no.: se mätstavens baksida

Mätstaven uppfyller gällande krav enligt direktiv 93/42/EWG över medicinska produkter.

Hamburg, May 2015

Frederik Vogel  
Geschäftsführer Technik  
seca gmbh & co. kg.  
Hammer Steindamm 9-25  
22089 Hamburg  
Telefon: +49 40.200 000-0  
Telefax: +49 40.200 000-50  
i: www.seca.com



## Hjertelig til lykke

Med målestaven seca 222 har du kjøpt et presist og samtidig robust lengdemåleapparat for barn og voksne.

Staven er laget av stabil og lettstelt aluminiumsprofil. Måletungen er laget av kunststoff og kan slå ned.

Med i leveringen er dessuten et hælanslag og en måletungeutvidelse som letter eksakt måling.

Målestaven seca 222 benyttes for lengdemåling og dermed vurdering av helsestanden til pasienter samt oppdagelse og overvåking av sykelige forstyrrelser pga. feil ernæring eller andre fysiologiske forstyrrelser.

Festes med det medleverte montasjematerialet til veggen.

Målestaven seca 222 benyttes sammen med en seca-søylevekt hovedsakelig i sykehus, legekontorer og stasjonære måle- og pleieinnretninger.

## Sikkerhet

Før den nye målestaven tas i bruk skal sikkerhetsinformasjonene nedenfor leses nøye.

- Følg informasjonene i bruksanvisningen.
- Fest målestaven kun til sikre og faste vegger.
- Benytt det medleverte montasjematerialet
- Vær under monteringen oppmerksom på at skruene sitter fast og på korrekt montering (se kapittel monteringsanvisning)
- Slå måletungen ned etter lengdemålingen slik at det ikke er fare for skader.

## Monteringsanvisning

### Fest målestav på veggen...

Etter den er blitt festet står målestaven på gulvet.

- Trekk målestaven så langt fra hverandre at du kan sette inn to festeskruer.

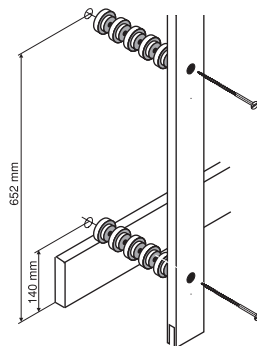

- Med antall avstandskiver på skruene velger du målestavens avstand til veggen. Du må benytte minst en skive for hvert av de to festepunktene.

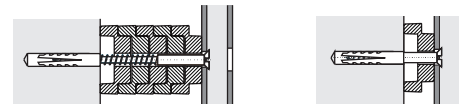

### Feste hælanslag...

- Det vedlagte hælanslaget hjelper personen som skal måles, å innnta den riktige holdningen. Anslaget monteres sammen med målestaven.
- Sett målestaven i hakket til hælanslaget før du fester den på veggen.

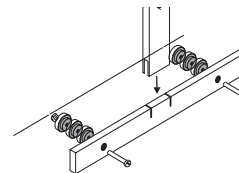

**Vennligst vær oppmerksom på:** Hælanslaget må ubetinget støttes opp mot veggen slik at målestaven ikke skades når den benyttes! Derfor må du feste så mange avstandsskiver bak hælanslaget at den bakre ligger an mot veggen.



### Fest måletungeutvidelse...

- Du har muligheten til å utvide støtteflaten for hodet.

- Trykk måletungeutvidelse ovenfra på måletungen slik at den låses fast følbart. Utvidelsen kan da forskyves på måletungen uten anstrengelse.

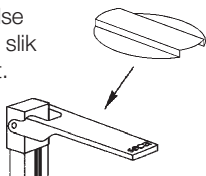

## Betjening

### Slik måler jeg riktig...

1. Lås måletungen for måling fast i vannrett posisjon.

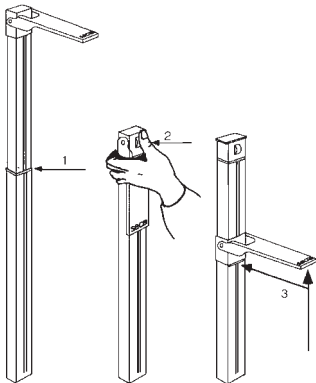

2. Skyv måletungen oppover tilsvarende størrelsen til personen som skal måles.
  - 2a. For målinger fra 130,5 cm inntil 230 cm:
    - Avlesningsmerke (1)
  - 2b. For målinger under 130,5 cm:
    - Løsne låsing (2) ved trykk
    - Skyv måletunge nedover
    - Avlesningsmerke (3)

3. Personen som skal måles stiller seg med ryggen mot målestaven inntil målestaven. Rygg og hode må være rettet ut.
4. Målelæren skyves på hodet slik at måletungen ligger på uten at den bøyes.
5. Kroppslengde avleses på avlesningsmerket. Hvis skrittene nevnt ovenfor overholdes oppnås en nøyaktighet bedre  $\pm 5$  mm.

## Rengjøring

Rengjør målestaven ved behov med et husholdningsrengjøringsmiddel eller et desinfeksjonsmiddel som er vanlig i handelen. Vær oppmerksom på produsentens henvisninger.

## Tekniske data

Måleområde:	6-230 cm / 2-90 tommer
Deling:	1 mm / 1/8 tomme
Nøyaktighet:	bedre enn $\pm 5$ mm
Dimensjoner (b x h x d):	120 x 1322 x 34 mm
Egenvekt:	Ca. 1300 g
Temperatur-område:	+10°C til +40°C
Medisinsk produkt jf. direktivet 93/42/EEC:	Klasse I med målefunksjon

## Avfallshåndtering

Hvis målestaven ikke kan benyttes lenger, gir deg den lokale miljøstasjonen gjerne opplysninger om fagmessig avfallshåndtering.

## Garanti

For mangler som er å tilbakeføre til materielle produksjonsfeil gjelder en garantifrist på to år fra levering. Alle bevegelige deler, som f.eks. batterier, kabler, nettapparater, oppladbare batterier etc. er unntatt fra garantien. Mangler som faller inn under garantien, utbedres gratis for kunden mot fremleggelse av kjøpskvitteringen. Andre krav kan ikke imøtekommes. Utgifter til transport frem og tilbake belastes kunden hvis apparatet befinner seg på et annet sted enn kundens adresse. Ved transportkader kan garantikrav kun gjøres gjeldende hvis hele originalemballasjen brukes under transporten og varen sikres og festes i emballasjen på samme måte som i originalpakket tilstand. Ta derfor vare på alle emballasjedeler.

Garantien ugyldiggjøres hvis apparatet åpnes av personer som ikke er uttrykkelig autorisert av seca.

Kunder i utlandet bes i garantitilfeller ta direkte kontakt med forhandleren i vedkommende land.



Mekanisk lengdemåleapparat

Modell seca 222

Charge no.: se bakside målestav

Målestaven oppfyller de gjeldende kravene til direktivet 93/42/EEC til medisinske produkter.

Hamburg, May 2015

Frederik Vogel  
Geschäftsführer Technik  
seca gmbh & co. kg.  
Hammer Steindamm 9-25  
22089 Hamburg  
Telefon: +49 40.200 000-0  
Telefax: +49 40.200 000-50

[www.seca.com](http://www.seca.com)

## Sydämelliset onnittelet

Ostamalla seca 222 mittasauvan olet hankkinut tarkan ja samalla kestäväen lasten ja aikuisten pituudenmittauslaitteen.

Mittasauva on valmistettu kestävästä ja helpo-pohoitaisesta alumiiniprofiilista. Mittasauvan kieleke on valmistettu muovista ja sen voi taittaa.

Toimitusmäärään kuuluu lisäksi kantapäärajoitin ja mittauskielekkeen levike, jotka helpottavat tarkkaa mittausta.

seca 222 mittasauva on tarkoitettu pituuden mittaamiseen ja täten potilaiden terveydentilan arviointiin sekä sairaalloisten ravitsemus- tai muiden fysiologisten häiriöiden tunnistamiseen ja valvontaan.

Rajoitin kiinnitetään seinään mukana toimitettua asennusmateriaalia käyttäen.

seca 222 mittasauvaa käytetään yhdessä secapylväsvaa'an kanssa pääasiallisesti sairaaloissa, lääkäreiden vastaanotoilla ja mittaus- ja hoitolaitoksissa.

## Turvallisuus

Ennen kuin otat uuden mittasauvan käyttöön, varaa vähän aikaa seuraavien turvallisuusohjeiden lukemiseen.

- Noudata käyttöohjeessa annettuja ohjeita.
- Kiinnitä mittasauva vain turvalliseen ja lujaan seinään.
- Käytä mukana toimitettua asennusmateriaalia.
- Varmista asentaessasi, että ruuvit ovat lujasti kiinni ja vaaka oikein asennettu (ks. luku Asennusohje).

- Taita mittausluistin kieleke mittauksen jälkeen alas, jotta se ei muodosta loukkaantumisvaaraa.

## Asennusohje

### Mittauslatan kiinnittäminen seinään...

- Kiinnitetty mittauslatta tukee lattiaan.
- Vedä mittauslatta niin erilleen, niin että voit asettaa molemmat kiinnitysruuvit reikiin.

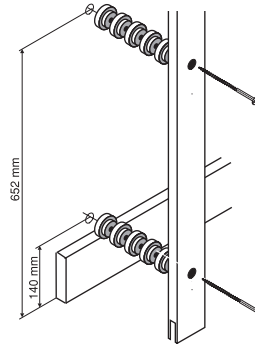

- Mittauslatan etäisyyden seinästä voit määrätä ruuvien alla käyttämiesi aluslevyjien lukumäärällä. Kummassakin kiinnityspisteessä täytyy olla vähintään yksi aluslevy.

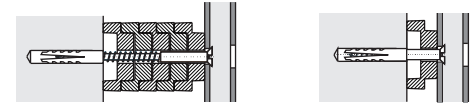

### Kantapäävasteen kiinnittäminen...

- Mukana toimitettu kantapäävaste helpottaa oikean asennon ottamista mitattaessa. Vaste asennetaan yhdessä mittauslatan kanssa.
- Pistä mittauslatta kantapäävasteen koloon, ennen kuin kiinnität sen seinään.

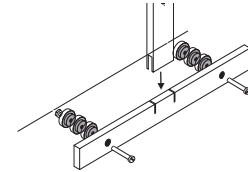

**Huom.:** Jotta mittauslatta ei voitu käytössä, kantapäävaste täytyy ehdottomasti asettaa seinää vasten! Tästä syystä kantapäävasteen taakse täytyy kiinnittää niin monta välikelevyä, että takimmainen levy tulee kiinni seinään.



### Mittauskielekkeen levikkeen kiinnittäminen...

- Päätuentapintaa on mahdollista suurentaa.

- Paina mittauskielekkeen levike ylhäältä mittauskielekkeen päälle, niin että se lukittuu tuntuvasti kiinni. Levikettä voidaan sitten siirtää mittauskielekkeellä vähin voimin.

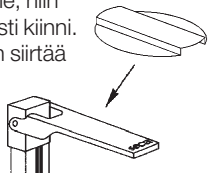

## Käyttö

### Näin mittaat oikein ...

1. Lukitse mittauskielekke mittausta varten vaakasuoraan asentoon.

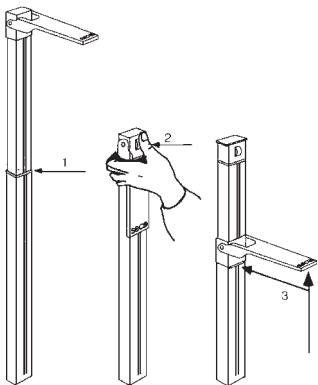

2. Työnnä mittauskielekettä mitattavan henkilön pituuden mukaan ylöspäin.
  - 2a. Kun mitattava pituus on 130,5 cm - 230 cm
    - Pituusmerkki (1)
  - 2b. Kun mitattava pituus on alle 130,5 cm:
    - Avaa lukitus (2) painamalla.
    - Työnnä mittauskielekke alas.
    - Pituusmerkki (3)

3. Mitattava henkilö asettuu sekä mittasauvaan päin mittasauvaa vasten. Selän ja pään täytyy olla suorassa.
4. Mittauskielekke työnnetään päätä vasten, niin että kielekke on kiinni päässä taittumatta.
5. Pituus luetaan pituusmerkistä. Edellä mainittuja vaiheita noudattamalla saavutetaan paremmin  $\pm 5$  mm:n tarkkuus.

## Puhdistus

Puhdista mittasauva tarvittaessa talouspesuaineella tai tavanomaisella desinfiointiaineella. Noudata valmistajan antamia ohjeita.

## Tekniset tiedot

Mittausalue:	6-230 cm / 2-90 tuumaa
Jako:	1 mm / 1/8 tuumaa
Tarkkuus:	parempi kuin $\pm 5$ mm
Mitat (L x K x S):	120 x 1322 x 34 mm
Omapaino:	n. 1300 g
Lämpötila-alue:	+10°C - +40°C
Lääketieteellinen tuote direktiivin 93/42/ETY mukaan:	Luokka I mittaustoiminnolla

## Jätteiden hävitys

Jos mittasauvaa ei voida enää käyttää, paikalliselta jätehuoltoliikkeeltä saat ohjeet, kuinka mittasauva hävitetään asianmukaisesti.

## Takuu

Myönnämme puutteista, jotka johtuvat materiaalityy- valmistusvirheistä, kahden vuoden takuun toimitusajan- kohdasta alkaen. Kaikki liikkuvat osat, kuten esim. paristot, sähköjohdot, verkkolaitteet, akut jne., eivät kuulu takuun piiriin. Takuun piiriin kuuluvat puutteet poistetaan asiakkaalle maksutta esitettäessä ostokuitti. Muita vaatimuksia ei ole mahdollista ottaa huomioon. Edestakaisesta kuljetuksesta syntyvät kulut menevät asiakkaan laskuun, jos laite on muulla kuin asiakkaan paikkakunnalla. Kuljetusvahingoista voidaan esittää korvausvaatimuksia vain, kun kuljetukseen on käytetty kokonaista alkuperäispakkausta ja tavara on varmistettu ja kiinnitetty pakkaukseen tavalla kuin alkuperäisessä toimituk- sessa. Kaikki pakkausosat tulee säilyttää tallella tästä syystä.

Takuu ei ole voimassa, jos laitteen avaa henkilö, jota se ei ole nimenomaisesti valtuuttanut tähän.

Ulkomailla olevia asiakkaita pyydämme kääntymään takuuta- pauksessa suoraan kyseisen maan myyntiliikkeen puoleen.

**CE**<sub>0123</sub>-yhdenmukaisuusvakuutus

Mekaaninen pituudenmittauslaite  
malli seca 222

Charge no.: ks. mittasauvan takaosaa

Mittasauva täyttää lääketieteellisiä tuotteita koskevan direktiivin 93/42/ETY vaatimukset.

Hamburg, May 2015

Frederik Vogel  
Geschäftsführer Technik  
seca gmbh & co. kg.  
Hammer Steindamm 9-25  
22089 Hamburg  
Telefon: +49 40.200 000-0  
Telefax: +49 40.200 000-50  
①: www.seca.com

## Hartelijk gefeliciteerd

Met de meetlat seca 222 heeft u een precies en tegelijkertijd robuust lengtemeettoestel voor kinderen en volwassenen verkregen.

De meetlat is van stabiel en eenvoudig te onderhouden aluminiumprofiel vervaardigd.

De meetschuif tong is van kunststof vervaardigd en inklapbaar.

Bovendien is bij de levering een hielaanslag en een verbreding van de meet tong inbegrepen die het exacte meten vergemakkelijken.

De meetlat seca 222 dient voor de lengtemeting en zodoende voor de beoordeling van de gezondheidstoestand van patiënten en de controle en herkenning van pathologische voeding- en andere fysiologische storingen.

Hij wordt met het bijgevoegde materiaal aan de wand bevestigd.

De meetlat seca 222 wordt in combinatie met een zuilweegschaal hoofdzakelijk toegepast in ziekenhuizen, artspraktijken en stationaire meet- en verzorgingsinrichtingen.

## Veiligheid

Voor u de nieuwe meetlat gebruikt dient u zich de tijd te nemen om de veiligheidsinstructies te lezen.

- Neem de instructies in de gebruiksaanwijzing in acht.
- Bevestig de meetlat alleen aan een betrouwbare en stabiele muur.
- Gebruik het bijgevoegde montage materiaal.
- Let er bij de montage op dat de schroeven

vast zitten en op een correcte montage (zie hoofdstuk: montageinstructie).

- Klap de meetschuif tong na de lengtemeting naar beneden om gevaar voor letsel te voorkomen.

## Montageinstructie

### Meetlat aan de wand bevestigen...

De meetlat staat op de bodem na de bevestiging.

- Trek de meetlat zover uit elkaar dat u de twee bevestigingsschroeven erin kunt zetten.

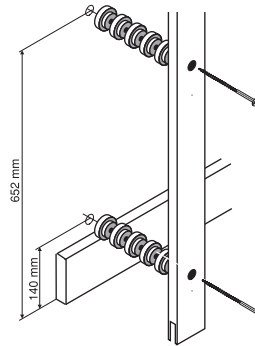

- Met het aantal afstandsschijven op de schroeven kiest u de afstand van de meetlat tot de wand. U moet ten minste een afstandsschijf voor elk van de twee bevestigingspunten kiezen.

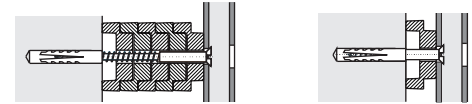

### Hielaanslag bevestigen...

- De bijgesloten hielaanslag helpt de persoon, die wordt gemeten, om de juiste houding in te nemen. De hielaanslag wordt met de meetlat gemonteerd.
- Steek de meetlat voor de bevestiging aan de wand in de inkerving van de hielaanslag.

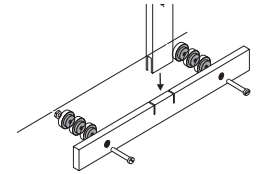

**Let a.u.b. op het volgende:** Om de meetlat bij het gebruik niet te beschadigen moet de hielaanslag in elk geval tegen de wand worden ondersteund. Daarom moet u achter de hielaanslag zoveel afstandsschijven bevestigen dat deze achter tegen de wand aanligt.



### verbreding van de meet tong bevestigen...

- u heeft de mogelijkheid om het oplegvlak op het hoofd te vergroten
- druk de verbreding van de meet tong boven op de meet tong zodat deze merkbaar ineensluit. De verbreding kan

dan met geringe krachtsin-  
spanning op de meettong  
vershoven worden.

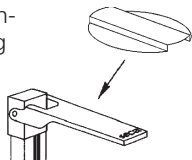

## Bediening

### Zo meet ik correct...

1. Meettong voor het meten in horizontale  
positie laten ineensluiten.

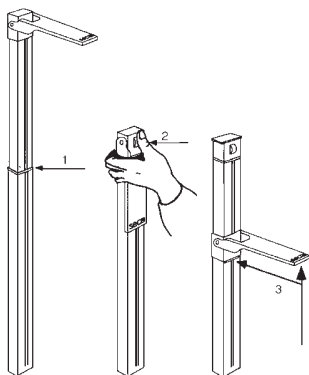

2. Meettong overeenkomstig de grootte van  
de te meten persoon naar boven schuiven.
  - 2a. Voor metingen van 130,5 tot 230 cm:
    - Afleesmarkering (1)
  - 2b. Voor metingen onder 130,5 cm:
    - Vergrendeling (2) door druk losmaken.
    - Meettong naar beneden schuiven.
    - Afleesmarkering (3)

3. De te meten persoon moet met de rug  
naar de meetlat tegen de meetlat gaan  
staan. De rug en het hoofd moeten  
recht op zijn.
4. De meetschuif wordt op het hoofd ge-  
schoven, zodat de meettong op het hoofd  
ligt zonder dat deze doorbuigt.
5. Aflezen van de lichaamslengte op de  
afleesmarkering. Bij het aanhouden van de  
bovengenoemde stappen wordt een  
precisie bereikt met een afwijking van  
minder dan  $\pm 5$  mm.

## Reiniging

Reinig de meetlat desgewenst met een huis-  
houdreiniger of een in de handel gebruikelijk  
desinfecteermiddel. Let daarbij op de aanwij-  
zingen van de fabrikant.

## Technische gegevens

Meetbereik:	6-230 cm/ 2-90 inch
Indeling:	1 mm / 1/8 inch
Precisie:	beter dan $\pm 5$ mm
Afmetingen (B x H x D):	120 x 1322 x 34 mm
Eigengewicht:	ca. 1300 g
Temperatuurbereik:	+10° C tot +40° C
Medisch product overeenkomstig Richtlijn 93/42/EEG:	klasse I met meetfunctie

## Verwijderen van afval

Wanneer de meetlat niet meer gebruikt kan  
worden verstrekt het verantwoordelijke afvalbe-  
drijf inlichtingen over de noodzakelijke maatre-  
gelen voor de vakkundige verwijdering.

## Garantie

Voor gebreken, die voortvloeien uit materiaal of fabricagefouten, geldt een garantieperiode van 2 jaar vanaf de levering. Alle beweeglijke delen zoals bijv. batterijen, kabels, voedings-eenheden, accu's enz. zijn hiervan uitgesloten. Gebreken die onder de garantie vallen, worden tegen overdracht van de koopkwantiteit kosteloos voor de klant verholpen. Met verdere aanspraken kan geen rekening worden gehouden. Transportkosten voor het zenden en terugsturen gaan ten laste van de klant, wanneer het apparaat zich op een andere plaats bevindt, dan de woonplaats van de klant. Bij transportschade kunnen er alleen garantieaanspraken geldend gemaakt worden, wanneer voor de transporten de originele verpakking wordt gebruikt en wanneer het artikel hierin volgens de origineel verpakte toestand beveiligd en bevestigd werd. Bewaar daarom alle verpakkingsdelen.

Er bestaat geen aanspraak op garantie wanneer het apparaat door personen wordt geopend die hiervoor niet uitdrukkelijk door seca werden geautoriseerd.

Klanten in het buitenland adviseren wij zich in geval van garantieaanspraken direct tot de verkoper van het desbetreffende land te richten.



-Verklaring van overeenkomst

Mechanische lengtemeter

Model seca 222

Charge no.: zie achterzijde meetlat

De meetlat voldoet aan de geldende eisen van de richtlijn 93/42/EEG inzake medische producten.

Hamburg, May 2015

Frederik Vogel  
Geschäftsführer Technik  
seca gmbh & co. kg.  
Hammer Steindamm 9-25  
22089 Hamburg  
Telefon: +49 40.200 000-0  
Telefax: +49 40.200 000-50  
i: www.seca.com

## Parabéns

Com a vareta de medição seca 222, você passou a dispor de um aparelho de medição da altura de crianças e adultos exacto e, ao mesmo tempo, robusto.

É construída em perfil de alumínio rígido e de fácil limpeza. A lingueta do cursor de medição é de plástico e dobrável.

Para além disso, do âmbito de fornecimento faz parte um encosto para os calcanhares e um alargamento da lingueta de medição para facilitar a medição exacta.

A vareta de medição seca 222 destina-se à medição da altura e, portanto, à avaliação do estado de saúde de pacientes e à detecção e vigilância de perturbações de saúde, de nutrição e de natureza fisiológica.

É fixada à parede com o material de montagem fornecido juntamente.

A vareta de medição seca 222 com uma balança de coluna seca é utilizada principalmente em hospitais, consultórios médicos e centros estacionários de medição e tratamento.

## Segurança

Antes de utilizar esta nova vareta de medição, dedique um pouco do seu tempo à leitura das seguintes indicações de segurança:

- Respeite as indicações constantes das Instruções de Uso.
- Fixe a vareta de medição somente a paredes seguras.
- Utilize o material para montagem fornecido juntamente.

- Deve haver o cuidado de proceder a uma montagem correcta e de verificar o bom assentamento dos parafusos (ler o capítulo sobre a montagem).
- Após a medição, dobre para baixo a lingueta do cursor de medição para que não haja perigo de ferimentos.

## Sobre a montagem

### Fixar a barra de medição na balança...

Depois de fixada, a barra de medição fica apoiada no chão.

- Puxe a barra de medição até poder meter os dois parafusos de fixação.

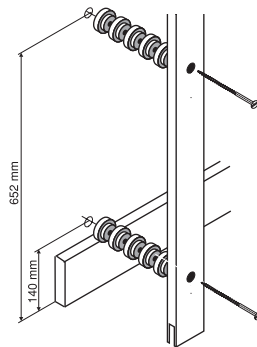

- A quantidade de anilhas distanciadoras sobre os parafusos determina a distância da barra de medição à parede. É preciso usar, no mínimo, uma anilha para cada um dos pontos de fixação.

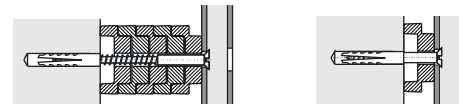

### Fixar o encosto para os calcanhares...

- O encosto para calcanhares fornecido juntamente serve de auxílio para a pessoa que se pretende medir ficar bem posicionada. É montado juntamente com a barra de medição.
- Antes de a fixar na parede, meta a barra de medição na abertura no encosto para calcanhares.

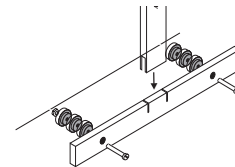

**Nota:** Para não danificar a barra de medição durante a utilização, é imprescindível apoiar o encosto para calcanhares na parede! Por isso é importante colocar anilhas distanciadoras suficientes de modo a que a última anilha fique encostada à parede.

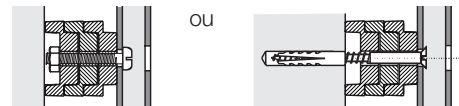

### Fixar o alargador da lingueta de medição...

- É possível aumentar a superfície de apoio para a cabeça.

- Enfie o alargador da lingueta de medição pelo lado de cima na lingueta de maneira a senti-lo encaixar. Agora, o alargador pode ser facilmente deslocado sobre a lingueta de medição.

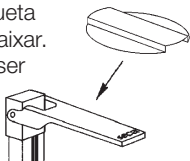

## Utilização

### Para medir correctamente

1. Para a medição, encaixar a lingueta de medição na posição horizontal.

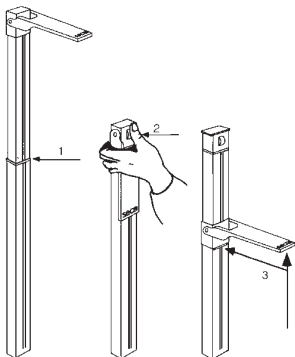

2. Deslocar a lingueta de medição para cima, de acordo com a altura da pessoa a medir.
  - 2a Para alturas de 130,5 cm até 230 cm:
    - Marca de leitura (1)
  - 2b Para medições abaixo de 130,5 cm:
    - Premir para soltar o encaixe (2)
    - Descer a lingueta de medição
    - Marca de leitura (3)

3. A pessoa a medir fica com as costas encostadas à vareta de medição. Tanto as costas como a cabeça têm de ficar direitas.
4. A lingueta de medição é deslocada até ficar encostada à cabeça, mas sem sofrer deformação.
5. Leitura da altura na escala. Se seguir escrupulosamente estes passos, fica garantida uma margem de erro inferior a  $\pm 5$  mm.

## Limpeza

Limpe a vareta de medição sempre que for preciso, usando um produto de limpeza doméstico ou um qualquer desinfetante existente à venda. Observe as indicações dos fabricantes desses produtos.

## Dados técnicos

Campo de medição: 6-230 cm / 2-90 "  
 Divisão: 1 mm / 1/8 "  
 Precisão: superior a  $\pm 5$  mm  
 Medidas (L x A x P): 120 x 1322 x 34 mm  
 Peso próprio: aprox. 1300 g  
 Gama de temperaturas: +10°C a +40°C  
 Artigo médico segundo a directiva 93/42/CEE: classe I com função de medição

## Eliminação

Quando a vareta de medição deixar de ser utilizada em definitivo, os serviços de recolha de lixo da sua câmara municipal fornecer-lhe-ão indicações sobre como proceder à sua eliminação correcta.

## Garantia

A garantia para falhas decorrentes de defeito do material ou de fabrico é de dois anos, a partir da data do fornecimento. Excluem-se todas as partes móveis, como sejam pilhas, cabos, alimentadores, acumuladores, etc.. As falhas abrangidas pela garantia serão corrigidas gratuitamente mediante a apresentação do talão de compra. Não serão tidas em conta outras reclamações. Os custos de transporte de e para as instalações do cliente, caso se aplique, ficarão a cargo do cliente. No caso de danos de transporte, a garantia só se aplica se tiver sido utilizada a embalagem original completa para acondicionar a mercadoria, de forma bem imobilizada e fixa, tal como se encontrava originalmente. Por este motivo, guarde todos os componentes da embalagem.

A garantia cessa se o aparelho tiver sido aberto por pessoas não expressamente autorizadas, pela seca, para o efeito.

Solicitamos aos nossos clientes de fora da Alemanha que, caso tenham direito à garantia, se dirijam directamente ao revendedor do país onde se encontram.



## Declaração de Conformidade

Aparelho mecânico de medição do comprimento  
Modelo seca 222

Nº charge: vide retaguarda da vareta de medição

A vareta de medição cumpre os requisitos prescritos pela Directiva do Conselho 93/42/CEE sobre artigos médicos.

Hamburg, May 2015

Frederik Vogel  
 Geschäftsführer Technik  
 seca gmbh & co. kg.  
 Hammer Steindamm 9-25  
 22089 Hamburg  
 Telefon: +49 40.200 000-0  
 Telefax: +49 40.200 000-50  
 ⓘ: [www.seca.com](http://www.seca.com)



## Θερμά συγχαρητήρια

Με τον μετρητή seca 222 έχετε αποκτήσει μία συσκευή μέτρησης ύψους για παιδιά και ενήλικες ακριβείας και ταυτόχρονα σταθερή.

Ο μετρητής είναι κατασκευασμένος από σταθερές και εύκολες στον καθαρισμό πλάκες αλουμινίου. Ο δείκτης μέτρησης είναι κατασκευασμένος από πλαστικό και είναι πτυσόμενος.

Επιπροσθέτως βρίσκονται στη συσκευασία αυτή ένα αντιστήριγμα πτερνών και μία προέκταση δείκτη μετρήσεως, που διευκολύνει την ακριβή μέτρηση.

Ο μετρητής seca 222 χρησιμοποιείται στη μέτρηση μήκους/ύψους και συντελεί στην διάγνωση της υγείας του ασθενούς καθώς επίσης και στη διαπίστωση και παρακολούθηση ενοχλήσεων στη διατροφή ή στη λειτουργία του οργανισμού.

Στερεώνεται στον τοίχο μαζί με τα υλικά μονταρίσματα που βρίσκονται στη συσκευασία.

Ο μετρητής seca 222 μαζί με μία ζυγαριά με στύλους αποτελεί κατά κύριο λόγο μια συσκευή ιδανική για τα νοσοκομεία, τα ιατρεία και τους σταθμούς ιδρυμάτων μέτρησης και περιθαλψής.

## Ασφάλεια

Πριν χρησιμοποιήσετε τον νέο μετρητή, διαθέστε λίγο χρόνο για να διαβάσετε τις ακόλουθες οδηγίες ασφάλειας.

- Τηρείτε τις υποδείξεις που αναφέρονται στο εγχειρίδιο χρήσης.
- Στερεώστε τον μετρητή μόνο σε ασφαλείς και σταθερούς τοίχους.

- Χρησιμοποιήστε μόνο τα υλικά μονταρίσματα που βρίσκονται στη συσκευασία.
- Κατά το μοντάρισμα προσέξτε να είναι οι βίδες σταθερά βιδωμένες και ακολουθήστε τον σωστό τρόπο μονταρίσματος (όπως περιγράφεται στο κεφάλαιο οδηγίες μονταρίσματος).
- Διπλώστε προς τα κάτω τον μοχλό του δείκτη μέτρησης για να μην υπάρχει κίνδυνος τραυματισμού.

## Οδηγίες εγκατάστασης

### Στερεώστε τη ράβδο μέτρησης στον τοίχο...

Μετά τη στερέωση η ράβδος μέτρησης στέκεται στο δάπεδο.

- Ανοίξτε τη ράβδο μέτρησης τόσο, μέχρι να μπορέσετε να τοποθετήσετε τους δύο κοχλίες στερέωσης.

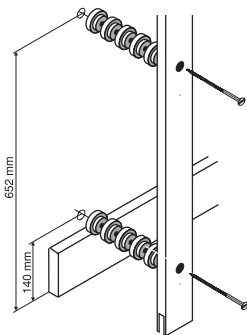

- Με τους διαχωριστικούς δακτύλιους των κοχλίων ρυθμίζετε την απόσταση προς τον τοίχο. Για κάθε σημείο στερέωσης πρέπει να χρησιμοποιήσετε τουλάχιστον από ένα διαχωριστικό δακτύλιο.

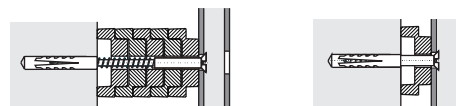

### Στερεώστε τον αναστολέα φτέρνας ...

- Ο συνημμένος αναστολέας φτέρνας σας βοηθάει να παίρνετε τη σωστή στάση κατά τη μέτρηση. Η τοποθέτησή του γίνεται με τη ράβδο μέτρησης.
- Πριν στερεώσετε τη ράβδο μέτρησης στον τοίχο, εφαρμόστε την μέσα στην εγκοπή του αναστολέα φτέρνας.

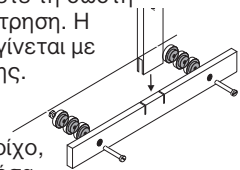

**Παρακαλούμε προσέξτε:** Για να μην προκαλείτε ζημιές κατά τη χρησιμοποίηση της ράβδου μέτρησης, πρέπει ο αναστολέας φτέρνας να στηριχτεί έναντι του τοίχου! Προς το σκοπό αυτό πρέπει να στερεώσετε πίσω από τον αναστολέα φτέρνας τόσους διαχωριστικούς δακτύλιους, ώστε ο τελευταίος δακτύλιος να εφάπτεται στον τοίχο.



### Στερέωση επιμήκυνσης γλώσσας μέτρησης ...

- Έχετε τη δυνατότητα να αυξήσετε την επιφάνεια επαφής κεφαλιού.
- Εφαρμόστε το τμήμα επιμήκυνσης στο επάνω μέρος της γλώσσας μέτρησης,

μέχρι να ασφαλίσει σωστά.  
Το τμήμα επιμήκυνσης λειτουργεί τηλεσκοπικά με ελάχιστη μυϊκή δύναμη.

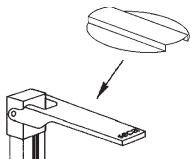

## Χειρισμός

### Έτσι κάνω σωστές μετρήσεις...

1. Τοποθετήστε τον δείκτη μετρήσεως σε οριζόντια θέση μέχρι να μαγκώσει.

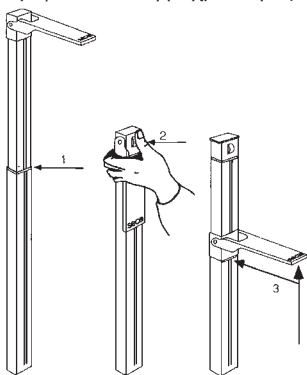

2. Μετακινήστε τον δείκτη μετρήσεως ανάλογα με το ύψος του ατόμου που βρίσκεται προς μέτρηση.
- 2α. Για μετρήσεις από 130, 5 cm μέχρι 230 cm:
  - Σήμα αναγνώσεως (1)
- 2β. Για μετρήσεις κάτω των 130, 5 cm:
  - Λύστε την ασφάλιση (2) με πίεση
  - Μετακινήστε τον δείκτη μετρήσεως προς τα κάτω
  - Σήμα αναγνώσεως (3)

3. Το προς μέτρηση άτομο τοποθετείται στον μετρητή έτσι, ώστε οι πλάτες να βλέπουν στο μετρητή. Πλάτες και κεφάλι πρέπει να βρίσκονται σε όρθια θέση.
4. Μετακινήστε τον μοχλό μέτρησης πάνω στο κεφάλι, έτσι ώστε ο δείκτης μετρήσεως να βρίσκεται σε κανονική θέση χωρίς να λυγίζει.
5. Διαβάστε το ύψος του σώματος στο σήμα αναγνώσεως  
Αν ακολουθήσετε τα παραπάνω βήματα τότε θα επιτευχθεί καλύτερα ακρίβεια  $\pm 5$  mm.

## Καθαρισμός

Μπορείτε να καθαρίζετε τον μετρητή, αν υπάρχει ανάγκη, με ένα απορρυπαντικό οικιακής χρήσης ή με ένα κοινό μέσο απολύμανσης που θα βρείτε στο εμπόριο. Προσέξτε τις οδηγίες του κατασκευαστή.

## Τεχνικά στοιχεία

Τομέας μέτρησης:	6-230 cm / 2-90 ίντσες
Κλίμακα:	1 mm / 1/8 ίντσες
Ξκρίβεια:	καλύτερη από $\pm 5$ mm
Διαστάσεις (ΠxΥxΒ):	120 x 1322 x 34 mm
Βάρος:	περ. 1300 g
Τομέας θερμοκρασίας:	+10 °C έως +40 °C
Ιατρικό προϊόν σύμφωνα με την Οδηγία 93/42/EOK:	Κατηγορία I με λειτουργία μέτρησης

## Απόσυρση

Αν ο μετρητής δεν μπορεί να χρησιμοποιηθεί πιά, τότε ο σύνδεσμος απόσυρσης αγαθών είναι πρόθυμος να σας δώσει πληροφορίες για τα απαραίτητα μέτρα που πρέπει να λάβετε για την σωστή απόσυρση του μετρητή.

## Εγγύηση

Για ελαττώματα, τα οποία οφείλονται σε σφάλματα υλικού ή κατασκευής, ισχύει διετής προθεσμία εγγύησης από την ημερομηνία παράδοσης. Όλα τα κινούμενα εξαρτήματα, όπως π.χ. μπαταρίες, καλώδια, τροφοδοτικά, συσσωρευτές κ.λπ., αποκλείονται από την εγγύηση αυτή. Ελαττώματα, τα οποία καλύπτονται από την εγγύηση, επιδιορθώνονται δωρεάν για τον πελάτη με προσκόμιση της απόδειξης αγοράς. Περαιτέρω αξιώσεις δεν μπορούν να ληφθούν υπόψη. Τα έξοδα μεταφοράς από και προς τον πελάτη επιβαρύνουν τον πελάτη, εάν η συσκευή βρίσκεται σε άλλο μέρος από την έδρα του πελάτη. Σε περίπτωση ζημιών που οφείλονται στη μεταφορά, μπορεί να εγερθεί εγγυητική αξίωση μόνο εφόσον χρησιμοποιήθηκαν για τις μεταφορές η πλήρης γνήσια συσκευασία και Το προϊόν η ζυγαριά ασφαλίστηκε και στερεώθηκε στη συσκευασία όπως κατά τη γνήσια συσκευασία της. Για το λόγο αυτό διαφυλάξτε σε ασφαλές μέρος όλα τα μέρη της συσκευασίας.

Δεν υφίσταται εγγυητική αξίωση, εάν η συσκευή ανοιχτεί από άτομα, τα οποία δεν έχουν τη ρητή εξουσιοδότηση για το σκοπό αυτό από την εταιρία seca.

Παρακαλούμε τους πελάτες μας στο εξωτερικό, σε περίπτωση εγγυητικής αξίωσης, να απευθυνθούν άμεσα στην αντιπροσωπεία αγοράς της εκάστοτε χώρας.

 -Δήλωση  
Συμβατότητας

Η μηχανική συσκευή μέτρησης μήκους

Μοντέλο seca 222

Αρ. απαρίθδας.: Βλέπε στην πίσω πλευρά  
του μετρητή

Ο μετρητής πληρεί όλες τις ισχύουσες  
διατάξεις του κανονισμού 93/42/EWG όσον  
αφορά στα ιατρικά προϊόντα.

Hamburg, May 2015



Frederik Vogel  
Geschäftsführer Technik  
seca gmbh & co. kg.  
Hammer Steindamm 9-25  
22089 Hamburg  
Telefon: +49 40.200 000-0  
Telefax: +49 40.200 000-50  
: [www.seca.com](http://www.seca.com)

## Gratulujemy

Kupując wzrostomierz seca 222, nabyli Państwo precyzyjny, a jednocześnie solidny przyrząd do mierzenia wzrostu dzieci i dorosłych. Wzrostomierz wykonano ze stabilnego, łatwego w utrzymaniu profilu aluminiowego. Składany język wzrostomierza wykonano z tworzywa sztucznego. Poza tym, dostawa obejmuje również ogranicznik pięt oraz ułatwiającą dokładny pomiar nakładkę na przesuwny język wzrostomierza.

Wzrostomierz seca 222 służy do pomiaru wzrostu, a tym samym do oceny stanu zdrowia pacjentów, a także rozpoznawania i monitorowania zakłóceń w odżywianiu i innych zakłóceń natury fizjologicznej.

Mocuje się go do ściany, używając dostarczonych elementów montażowych.

Wzrostomierze seca 222 stosuje się głównie w szpitalach, gabinetach lekarskich i stacjonarnych ambulatoriach przy zakładach opieki.

## Bezpieczeństwo

Przed użyciem nowego przyrządu prosimy poświęcić nieco czasu na lekturę poniższych wskazówek bezpieczeństwa.

- Należy przestrzegać wskazówek zawartych w instrukcji obsługi.
- Wzrostomierz należy mocować tylko do stabilnych i mocnych ścian.
- Stosować dostarczone z urządzeniem elementy montażowe.
- Podczas montażu należy zwracać uwagę na mocne dokręcenie śrub i prawidłowy montaż (patrz rozdział „Instrukcja montażu”).

- Po zakończeniu pomiaru należy złożyć język tak, aby nie mógł stwarzać niebezpieczeństwa skałeczenia.

## Instrukcja montażu

### Zamocować wzrostomierz do ściany...

Po zamocowaniu wzrostomierz stoi na podłodze.

- Rozciągnąć wzrostomierz na tyle, żeby można było włożyć dwie śruby montażowe.

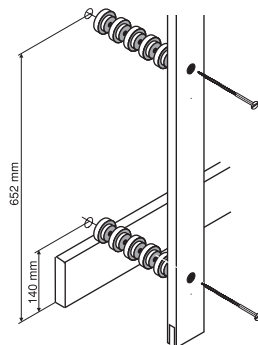

- Odległość wzrostomierza od ściany ustala się za pomocą nałożonych na śruby podkładek dystansowych. W każdym z dwóch punktów mocowania należy użyć co najmniej jednej podkładki.

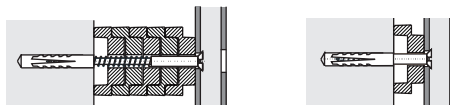

### Zamocować ogranicznik pięt...

- Dołączony do kompletu ogranicznik pomaga mierzonej osobie przyjąć prawidłową postawę. Montuje się go razem ze wzrostomierzem.
- Przed zamocowaniem do ściany wstawić wzrostomierz w nacięcie ogranicznika pięt.

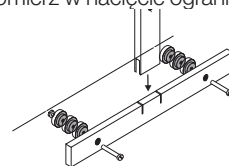

**Uwaga:** aby podczas użytkowania nie uszkodzić wzrostomierza, należy koniecznie oprzeć ogranicznik o ścianę! Dlatego należy zamocować za nim tuleje dystansowych, żeby ostatnia z nich przylegała do ściany.



### Zamocować nakładkę na przesuwny język wzrostomierza...

- Daje to możliwość zwiększenia powierzchni przylegania języka do głowy.
- Wcisnąc nakładkę od góry na język tak, żeby się wyraźnie zatrzasnęła. Nakładka daje się lekko przesuwać po języku miarki.

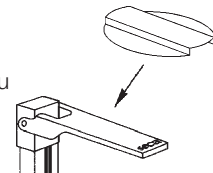

## Obsługa

### Prawidłowy sposób wykonywania pomiaru....

1. Na czas pomiaru zablokować przesuwny język wzrostomierza w pozycji poziomej.

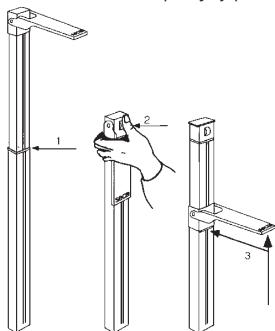

2. Wsunąć język do góry, odpowiednio do wzrostu mierzonej osoby.
  - 2a. Do mierzenia osób o wzroście 130,5 cm do 230 cm:
    - Znak odczytu (1)
  - 2b. Do mierzenia osób o wzroście poniżej 130,5 cm:
    - Ncisnąć i zwolnić blokadę (2)
    - Przesunąć język wzrostomierza do dołu
    - Znak odczytu (3)
3. Mierzona osoba ustawia się przy wzrostomierzu, plecami do niego. Plecy i głowa muszą być wyprostowane.
4. Przesunąć suwak do głowy w taki w sposób, aby przesuwny język wzrostomierza przylegał do niej, ale się nie wyginał.
5. Wzrost odczytuje się przy znaku odczytu. Postępowanie zgodne z powyższym opisem

umożliwia uzyskanie dokładności pomiaru powyżej  $\pm 5$  mm.

## Czyszczenie

W razie potrzeby wzrostomierz można czyścić płynami używanymi w gospodarstwie domowym albo jednym z typowych środków dezynfekcyjnych. Należy przestrzegać wskazówek producenta.

## Dane techniczne

Zakres pomiaru:	6-230 cm / 2-90 ins
Działka elementarna:	1 mm / 1/8 ins
Dokładność:	poniżej $\pm 5$ mm
Wymiary (szer. x wys. x głęb.):	120 mm x 1 322 mm x 34 mm
Masa własna:	ok. 1 300 g
Zakres temperatur:	+10°C do +40°C
Wyrób medyczny zgodny z dyrektywą 93/42/EWG:	klasa I z funkcją pomiaru

## Utylizacja

Po zakończeniu użytkowania przyrządu właścicielka jednostka zajmująca się utylizacją odpadów udzieli Państwu informacji o prawidłowym sposobie utylizacji.

## Gwarancja

Na braki spowodowane błędami materiałowymi albo produkcyjnymi udzielamy dwuletniej gwarancji (licząc od dnia dostawy). Gwarancja nie obejmuje części ruchomych, takich jak baterie, kable, zasilacze, akumulatory itp. Usterki podlegające gwarancji są usuwane bezpłatnie za okazaniem dowodu zakupu. Nie uwzględnia się innych roszczeń. Jeżeli urządzenie znajduje się w miejscu innym niż siedziba klienta, koszty transportu do naprawy i z naprawy ponosi

klient. W przypadku uszkodzeń transportowych roszczenia z tytułu gwarancji można zgłaszać tylko pod warunkiem, że do transportu użyto kompletnego, oryginalnego opakowania, a produkt zabezpieczono i zamocowano w opakowaniu zgodnie ze stanem oryginalnym. Dlatego należy przechowywać wszystkie elementy opakowania.

Jeżeli urządzenie zostało otwarte przez osobę, która nie posiada wyraźnej autoryzacji firmy seca, wszelkie prawa z tytułu gwarancji wygasają.

Klientów zagranicznych prosimy, aby w przypadku usterek objętych gwarancją zwracali się bezpośrednio do sprzedawcy w danym kraju.

 **Deklaracja zgodności**

Mechaniczny wzrostomierz dla dorosłych

i dzieci

Model seca 222

Nr partii: patrz tylna strona wzrostomierza

Wzrostomierz dla dorosłych i dzieci spełnia wymagania dyrektywy 93/42/EWG o wyrobach medycznych.

Hamburg, May 2015

Frederik Vogel  
Geschäftsführer Technik  
seca gmbh & co. kg.  
Hammer Steindamm 9-25  
22089 Hamburg  
Telefon: +49 40.200 000-0  
Telefax: +49 40.200 000-50  
 [www.seca.com](http://www.seca.com)





## **seca** deutschland

Medical Scales and Measuring Systems

seca gmbh & co. kg.

Hammer Steindamm 9-25

22089 Hamburg • Germany

Phone • +49 (0)40 20 00 00 0

Fax • +49 (0)40 20 00 00 50

E-mail • [info@seca.com](mailto:info@seca.com)

All contact data under [www.seca.com](http://www.seca.com)

17-10-02-217/05-2015 G

**seca**  
group

**seca** deutschland

**seca** france

**seca** united kingdom

**seca** north america

**seca** schweiz

**seca** zhong guo

**seca** nihon

**seca** mexico

**seca** austria